

## Info

### Svenska

Calix Compact XS ger den överlägset bästa effekten om den är monterad med medföljande trådställning. Trådställningen monteras enkelt i hålen på kaminens baksida. Placera kaminen med trådställningen så att bilens gummimatta kommer mellan kaminen och trådställningen.

### English

Calix Compact XS gives superior performance if it is mounted with the following bracket or heater stand. The cable stand is easily mounted in the hole in the rear of the heater. Place the heater with the cable stand so that the car's rubber mat ends up between the heater and the heater stand.

### Suomi

Calix Compact XS antavat parhaan mahdollisen tehon kun ne asennetaan mukana seuraavalla kiinnikkeellä tai metalli jalustalla. Metallijalusta asennetaan vaivattomasti lämmittimen takaosassa oleviin reikiin asenna metallijalusta niin että auton kumi-matto on lämmittimen ja metallijalustan välissä.

### Deutsch

Calix Compact XS bringt die besten Heizergebnisse, wenn er mit der Halterung (optional) bzw. dem beiliegendem Standbügel plaziert wird. Der Standbügel läßt sich einfach in die Bohrungen an der Gehäuserückseite des Heizlüfters einstecken. Heizlüfter mit Standbügel so plazieren, daß sich die Gummimatte des Fahrzeugs zwischen Standbügel und Heizlüfter befindet.

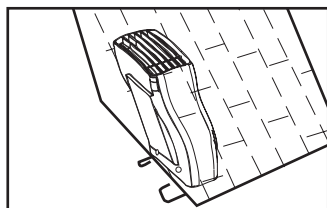
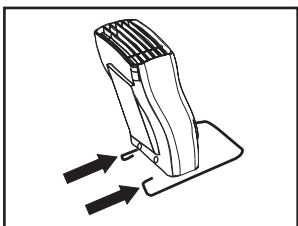

## GARANTI

För våra produkter lämnas 2 års garanti räknat från försäljningsdatum. Garantin omfattar fabriktions- och materialfel. Skador som orsakats av felaktig montering och skötsel ersättes ej. Garantiersättning enligt svensk praxis kan endast åberopas tillsammans med inköpskvitto varav framgår varutyp, datum och försäljningsställe. Vid eventuell reklamation sändes den felaktiga varan eller i förekommande fall utbytbar defekt detalj tillsammans med kvitto enligt ovan och genom återförsäljarens försorg till: CALIX AB, Box 5026, 63005 ESKILSTUNA.

## TAKUU

Takuu on voimassa kaksi vuotta ostopäivästä lukien. Takuu koskee valmistus-, aine- ja rakennevirheitä. Vahinkoja, jotka aiheutuvat virheellisestä asennuksesta tai hoidosta, emme korva. Takkukorvaus voidaan suomalaisen käytännön mukaan esittää ainoastaan ostokuitin yhteydessä, mistä ilmenee päiväys, tavartyyppi ja myyntipaikka. Mahdollisessa korvausvaatimustapauksessa lähetetään viallinen laite tai vaihdettavissa oleva viottunut osa sekä ostokuitti jälleenmyyjälle, joka toimittaa sen maahantuojalle.

## GARANTI

For vore produkter gives 2 års garanti regnet fra salgsdato til forbruger. Garantien omfatter fabriktionsfejl- og materialfejl. Skader, som er forårsaget af fejlmontering, fejlbrug eller vold erstattes ikke. Garantierstatning i henhold til dansk praksis. Forbrugeren skal fremlægge kvittering for varen med dato og salgssted anført. Ved eventuel reklamation sendes den defekte del sammen med kvittering til forhandleren som besøger denne videresendt til importøren.

## GARANTI

For våre produkter gis garanti i henhold til gjeldende kjøpslov. Garantien omfatter fabriktions- og materialfeil. Skader forårsaket ved feil behandling eller montering erstattes ikke. Garantierstatning i henhold til norsk praksis kan kun påregnes ved presentasjon av datostemplet kvittering som må inneholde varetype, dato og forhandler. Ved eventuell reklamasjon sendes den defekte del sammen med innkjøpskvitteringen til forhandleren som besøker denne videresendt til importøren.

## GARANTIE

Wir übernehmen für unser Produkt eine Garantie von 24 Monate ab Kaufdatum. Die Garantie fasst Material- und Herstellungsfehler um. Von der Garantie sind Schäden, die auf unsachgemässen Einbau oder Gebrauch zurückzuführen sind, ausgenommen. Im Garantiefall geben Sie bitte das defekte Gerät oder Teil zusammen mit der Originalrechnung Ihrem Calix-Händler. Der Händler leitet das Gerät/Teil an den Importeur weiter. Die Garantie hat nur Gültigkeit, wenn Artikel, Kaufdatum und Verkaufsstelle auf der Originalrechnung spezifiziert sind. Alle anderen Ansprüche sind aus dieser Garantie ausgeschlossen, soweit nicht unsere Haftung zwingend vorgeschrieben ist.

## WARRANTY

Our products are covered by a 24-month warranty commencing on the date of purchase. The warranty applies to defects in material or manufacture. This warranty does not cover defects arising from incorrect assembly or installation, or from inappropriate use. In case of a claim under this warranty, return the defective item/part together with the receipted invoice, to your Calix dealer. All other claims are excluded from this warranty unless our liability is legally mandatory.

# Calix

KUPÉVÄRMARE  
SISÄTILANLÄMMITIN  
CAB HEATER  
HEIZLÜFTER

06.08.08.

Calix  
Compact XS

## BRUKSANVISNING KÄYTTÖOHJE GEBRAUCHSANWEISUNG INSTRUCTIONS FOR USE

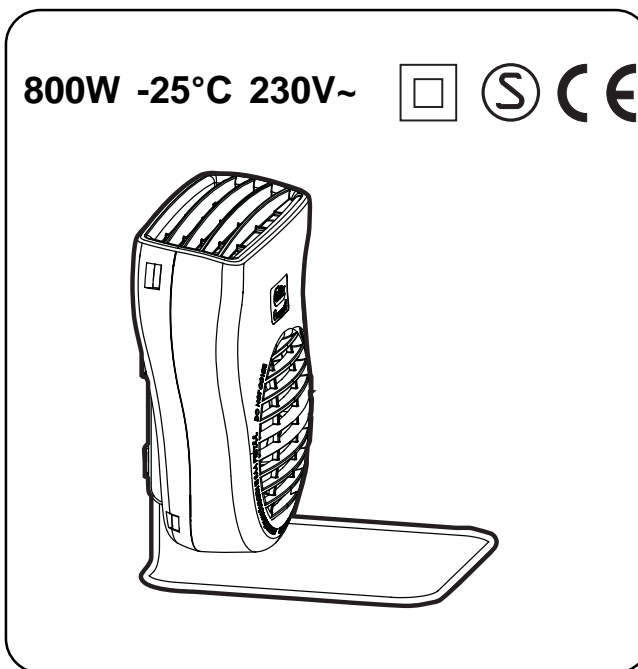

## Calix AB

Box 5026, S-630 05 Eskilstuna, Sweden  
Tel: 016-10 80 00 Fax: 016-13 41 19.  
E-mail: info@calix.se Internet: www.calix.se

**Teknisk information**

Kupévärmare Calix Compact XS har ett effektläge 800 Watt vid -25°C. Kupévärmarens element är av sådan typ att det reglerar effekten efter omgivningstemperatur och luftflöde, se diagram bild 6. Diagrammet visar effekten vid fritt luftflöde. Finns för luften störande detaljer såsom säte, vägg etc. minskar effekten.

*Normalt förekommande tillverkningsstoleranser påverkar också effekten.*

*Det är viktigt att kupévärmaren monteras med iakttagande av i bild 1. angivna min avstånd. Kupévärmaren ska anslutas till 230 Volt växelspanning. Mått: 195 x160 x 77.*

**Installation**

Kupévärmaren är avsedd att placeras på golvet i kupén med hjälp av medföljande ställning se bild 3. Som **tillbehör** finns ett **fäste (Calix artikelnr: 1501150)** för fast montage. Fästet monteras med hjälp av medföljande skruv se bildexempel (monteringsbilderna är enbart exempel på placering). Lämplig plats kan vara mittkonsol, kardantunnel eller sidovägg vid benutrymmet. Bestäm monteringsplats där kupévärmaren inte utgör någon fara vid eventuell kollision och skruva fast fästet. *Observera att kupévärmaren ej får fastmonteras på plats där den kan träffas av airbagen vid ev. kollision.* Kupévärmaren monteras på fästet enligt bild 2. Kontrollera med din bilverkstad eller din bilhandlare var du lämpligast monterar fästet för kupévärmaren då det kan finnas känslig utrustning bakom bilinredningen. Kupévärmaren får endast anslutas till jordat uttag i kupén. Jordförbindningen måste vara genomgående från kupévärmarens hölje, bilens kaross och ända fram till jordat eluttag. Installationen görs enklast med hjälp av Calix anslutningsdetaljer med plug-in-kopplingar, enl. följande punkter.

- Om motorvärmare saknas, komplettera med Calix intagskabel, skarvkabel och kupévägguttag. Montera apparatintaget på lämplig plats där det är skyddat mot besprutning och mekanisk skada. Apparatintaget är konstruerat för utvändig montering och försedd med en försvagnig för upptagande av kondensvattenhåll, se bild 5. Detta tas upp beroende på apparatintagets placering, för att vatten som trängt in även ska kunna rinna ut. För jordning av bilchassiet har intagskabeln separat jordledare. Avlägsna färgen från bilplåten. Skruva fast jordledaren med de bifogade fästdetaljerna i följande ordning: plåtskruv, taggbricka, kabelsko, taggbricka, se bild 4. Klamma fast metallslangen mellan apparatintaget och kupévägguttaget. Montera vägguttaget.
- Finns motorvärmare inmonterad eller avses att monteras samtidigt, installeras kupévärmaren lämpligast med Calix grenledningssats, som består av skarvkabel, grenuttag och kupévägguttag. Se bruksanvisning till grenledningssatsen.
- Om plug-in-kopplingen ej används ska installationen utföras av behörig elinstallatör. Anslutningskabeln ska vara oljebeständiga gummikabel av ej lättare typ än RDO 3x1,5 mm<sup>2</sup>. Ledningen mellan kupévägguttag och bilens apparatintag ska vara dragen i metallslang. Stickproppen bör vara av termoplast samt godkänd i sköljtätt utförande(IP 44).

**Bruksanvisning**

Effektinställningen anpassas till tillgängligt effektuttag från elnätet. Kontrollera säkringens amperetal innan Du ansluter kupévärmaren och glöm inte att räkna med motorvärmarens effekt om Du har en sådan monterad i bilen.

5 Amp säkring medger max effektuttag 1150 Watt

6 Amp säkring medger max effektuttag 1380 Watt

10 Amp säkring medger max effektuttag 2300 Watt

16 Amp säkring medger max effektuttag 3680 Watt

**Viktigt**

Calix Kupévärmare är försedd med en återställbar temperaturbegränsare som bryter strömmen till elementet och motor om temperaturen stiger över tillåtet värde. Temperaturbegränsaren kan utlösas bl a om värmaren placeras så att luften inte kan cirkulera tex. vid övertäckning av utblåsgaller eller insugsgaller. Om temperaturbegränsaren utlösts fungerar inte kupévärmaren. Vid återställning av temperaturbegränsaren: se till att kupévärmaren är spänningslös och avsvlnad innan arbetet påbörjas! återställ med den lilla svarta knappen som sitter i fronten på värmaren, se bild 7.

**Vid ev. sladdställsbyte skickas kupévärmaren till Calix Automotive AB eller inköpsställe / återförsäljare för åtgärd.**

6.

**Effect W**  
Tolerance +5% / -10%

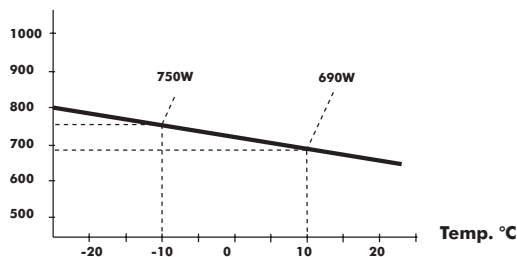

7.

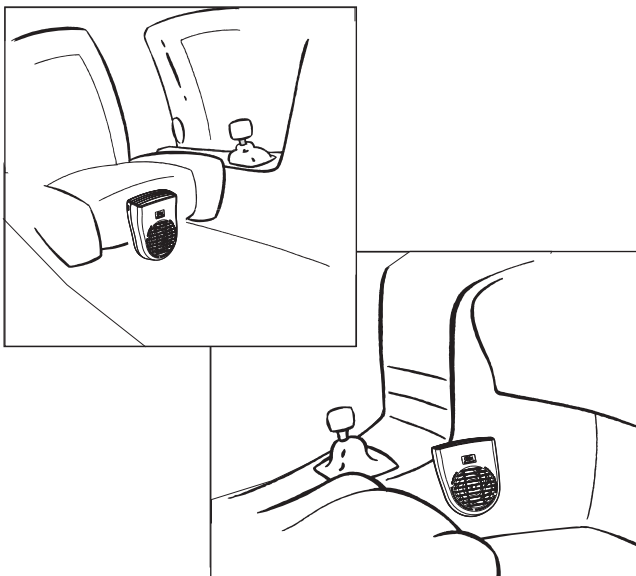
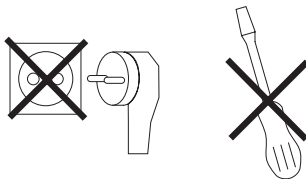

1.

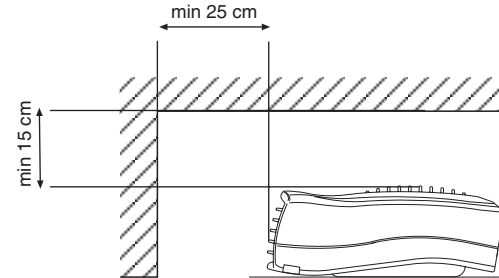

**Tillbehör/Accessorie/Part No:1501150**

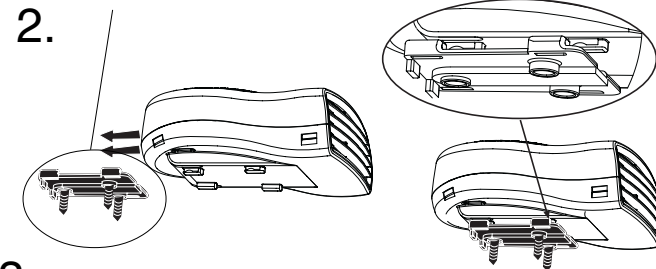

3.

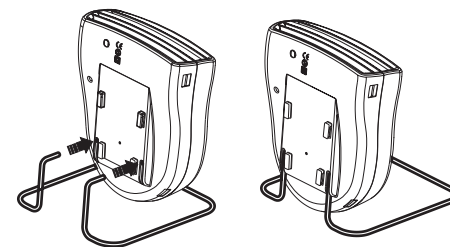

4.

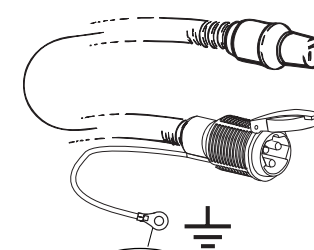

5.

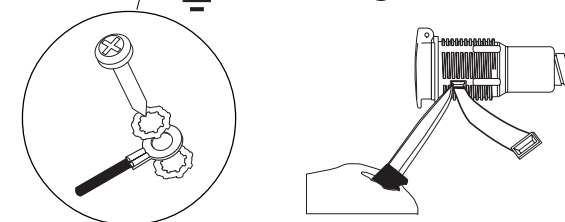

## SUOMI

### Tekniset tiedot.

Calix Compact XS sisätilanlämmittimessä on yksi tehoa, 800 Wattia ulkolämpötilassa -25°C. Sisätilanlämmittimen vastus muuttaa tehoaan ympäristön lämpötilan ja ilmanvirtausten mukaan. Katso kuvan 6 käyrää. Käyrä näyttää tehon kun ilmanvirtaus on esteetön. Jos ilmavirtausta estää esim. istuin tai seinä, vähenee lämmittimen teho.

*Normaalit tuotantotoleranssit voivat myös vaikuttaa tehoon.*

On tärkeää että huomioidaan minimiötäisytydet, kuvassa 1 kun lämmitin asennetaan paikoilleen. Sisätilanlämmitin kytketään 230 Voltin vaihtovirtaan. Ulkomitat: 195 x 160 x 77 mm.

### Asennus

Sisätilanlämmitin sijoitetaan ohjaamon lattialle seisomaan pakkauksessa olevan tukijalan avulla, katso kuvaa 3. Kiinteään asennukseen on varaosana saatavana kiinnitysalusta. (Calix art.nro. 1501150). Sopiva asennuspaikka voi olla keskikonsoli, kardaanitunnel tai jalkatilojen sivuseinä. Sijoituspaikkaa valitessa on huomioitava ettei lämmitin aiheuta vahinkoa mahdollisen kolarin sattuessa, esim. turvatyynyn läheisyyteen lämmitintä ei saa asentaa. Lämmitin kiinnitetään asennusjalkaan kuvan 2 mukaan. Tarkista huoltokorjaamoltasi että valitsemasi sijoituspaikka on turvallinen koska esim. keskikonsolin takana voi olla johtoja ja herkkiä elektroniikkalaitteita. Sisätilanlämmittimen saa kytkeä ainoastaan maadoitettuun pistorasiaan auton ohjaamossa. On varmistuttava siitä, että maadoituskosketus on hyvä sisätilanlämmittimestä ja auton korista maadoitettuun pistorasiaan. Asennus suoritetaan parhaiten Calix pikaliitinjärjestelmän avulla, seuraavien kohtien mukaan.

- Jos autossa ei ole moottorinlämmittintä, käytetään Calix elementtikaapelia, liitäntäjohtoa ja sisätilapistorasiaa. Kiinnitä pistorasia paikkaan, jossa se on suojattu ruosteenestoruiskutukselta ja mekaaniselta vahingolta. Pistorasia on suunniteltu asennettavaksi auton ulkopuolelle ja siihen on merkitty kohtia vedenpoistoreikiä varten, katso kuva 5. Nämä avataan, jos pistorasian sijainti näin vaatii, jotta pistorasiaan mahdollisesti tunkeutuva vesi voisi valua pois. Elementtikaapelissa on asennettuna valmis maadoitusjohto. Poista maadoituskohdalta likaja väri. Kiinnitä maadoitusjohto kiinnitysosien avulla seuraavasti: peltiruuvi, tähtialuslevy, kaapelikenkä, tähtialuslevy, katso kuva 4. Kiinnitä pistorasian ja sisätilapistorasian välinen kaapeli. Kiinnitä sisätilapistorasia.
- Jos autossa on moottorinlämmitin, tai on tarkoitus asentaa se myös samanaikaisesti, käytetään Calix haaroitussarja, joka koostuu kahdesta jatkokaapelista, haaroituskappaleesta ja sisätilapistorasiasta. Katso haaroitussarjan asennusohjeita.
- Mikäli ei käytetä pikaliittimiä, on hyväksytyn sähköurakoitsijan suoritettava asennus. Sähköjohtojen tulee olla vähintään tyyppiä RDO 3x1,0 mm2. Sisätilapistorasian ja autopistorasian välisen johdon tulee olla päällystetty metallikuorella. Pistokkeen tulee olla termomuovia, sekä hyväksytty roiskevesitiiviinä.

### Käyttöohje

Ennen kuin kytket lämmittimen sähköverkkoon tarkista että pistorasian sulake on riittävän suuri huomioon ottaen myös mahdollisen moottorinlämmittimen teho. 5 Amp sulake enimmäisteho 1150 Wattia  
6 Amp sulake enimmäisteho 1380 Wattia  
10 Amp sulake enimmäisteho 2300 Wattia  
16 Amp sulake enimmäisteho 3680 Wattia

### Tärkeää

Calix sisätilanlämmitin on varustettu palautettavalla lämpösulakkeella joka katkaisee virran vastukselle ja moottorille mikäli lämpötila nousee yli sallittujen arvojen. Lämpösulake voi lauetta mikäli lämmitin sijoitetaan niin ettei ilma pysty kiertämään riittävän hyvin, esim. jos imupuoli tai puhalluspuoli peitetään. Jos lämpösuojia on lauennut lakkaa sisätilalämmitin toimimasta.

Kun palautat lämpösuojan : Katso että sisätilalämmitin on jännitteenön ja kylmä ennen kuin työt aloitetaan ! Paina lämmittimen etupaneelissa olevaa mustaa nappia, katso kuva 7.

**Mikäli virtajohto joudutaan vaihtamaan,niin siihen saa ainoastaan asentaa Calix Ab art.nro. 1556555 kaapelin.**

## DEUTSCH

### Technische Information

Der Fahrzeug-Heizlüfter Calix Compact XS verfügt über eine Heizstufe, 800 Watt bei -25 °C. Der Heizlüfter ist so konzipiert, daß er die Heizleistung entsprechend der Umgebungstemperatur und der Luftzirkulation regelt, siehe Diagramm in Bild 6. Das Diagramm zeigt die Leistung bei freier Luftzirkulation. Wird die Luftzirkulation durch beispielsweise Sitze, Wände etc. behindert, setzt dies die Leistung herab.

Die Leistung wird auch durch normale Herstellungsdifferenzen beeinflusst. *Es ist wichtig, daß der Heizlüfter mit dem in Bild 1 angegebenen Mindestabstand montiert wird.* Der Heizlüfter ist an 230 V Wechselspannung anzuschließen.

Maße: 195 x 160 x 77 mm

### Installation

Der Heizlüfter ist zur Platzierung im Fußraum mittels des mitgelieferten Standbügels, siehe Bild 3, vorgesehen. Als **Zubehör** ist optional eine Halterung (Calix-Teilenr. 1501150) zum Festeinbau erhältlich. Eine geeignete Stelle für die Montage ist beispielsweise die Mittelkonsole, der Kardantunnel oder die Seitenwände des Fußraumes (die Bilder zeigen lediglich Platzierungsbeispiele). Wählen Sie für die Montage eine Stelle aus, an der der Heizlüfter keine Behinderung darstellt und schrauben Sie die Halterung fest. *Beachten Sie, daß der Heizlüfter keinesfalls an einem Ort montiert werden darf, an dem er mit dem Airbag kollidieren kann.* Heizlüfter gemäß Bild 2 an der Halterung befestigen. Durch Rücksprache mit Ihrer Autowerkstatt bzw. Ihrem Autohändler erfragen, welcher Platz für die Montage des Heizlüfters am geeignetsten ist, da sich hinter der Verkleidung empfindliche Fahrzeugteile befinden können. Der Heizlüfter darf nur an eine geerdete Steckdose im Innenraum des Fahrzeugs angeschlossen werden. Die Erdung muß vom Heizlüftergehäuse über die Autokarosserie bis zu einem geerdeten elektrischen Stromanschluß durchgängig sein. Die Installation erfolgt am einfachsten mit Hilfe der Calix-Anschlußteile mit Einsteck-Kupplungen, gemäß der nachfolgend aufgeführten Schritte.

- Falls keine Motorheizung vorhanden ist, kann die Ausrüstung mit einem Calix-Anschlußkabel, Einbaukabel, -Verlängerungskabel (nach Bedarf) und -Heizlüftersteckdose komplettiert werden. Befestigen Sie die Minikontaktsteckdose an einer Stelle, an der sie vor Spritzwasser und mechanischen Beschädigungen geschützt ist. Die Steckverbindung ist für die Außenmontage konzipiert und mit einer Vertiefung zum Ausbrechen von Öffnungen für das Kondenswasser versehen, siehe Bild 5. Die Öffnung wird entsprechend der Anbringung der Steckverbindung plaziert, damit eindringendes Wasser wieder austreten kann. Für die Erdung des Chassis verfügt das Einbaukabel über ein separates Erdungskabel. Lack von der Karosserie abkratzen. Erdungskabel mit Hilfe der mitgelieferten Befestigungsteile in der folgenden Reihenfolge anbringen: Blechschraube, Unterlegscheibe, Kabelschuh, Unterlegscheibe, siehe Bild 4. Dann Metallschlauch sichern und Heizlüftersteckdose montieren.
- Bei vorhandener Motorvorwärmung oder bei geplanter gleichzeitiger Montage wird der Heizlüfter am einfachsten mit Hilfe des Calix-Verteilerkabelsatzes montiert, der aus Verlängerungskabeln, Verteilerstück und Heizlüftersteckdose besteht. Siehe Gebrauchsanweisung für den Verteilerkabelsatz.
- Werden keine Einsteck-Kupplungen verwendet, ist die Montage von einem autorisierten Elektroinstallateur vorzunehmen. Die Elektrokabel müssen eine ölbeständige Gummiummantelung haben und mindestens der Typklasse RDO 3x1,5 mm<sup>2</sup> angehören. Die Leitung zwischen der Heizlüftersteckdose und der Anschlussdose des Fahrzeugs muß mit einem Metallschlauch geschützt sein. Der Stecker muß aus Thermoplastmaterial bestehen, zugelassen und schwallwasserdicht sein (IP44).

### Gebrauchsanweisung

Die Leistungseinstellung muß an die vorhandene Leistung des Stromnetzes angepaßt sein. Die Ampere-Zahl der Sicherung kontrollieren, bevor der Heizlüfter angeschlossen wird. Falls im Fahrzeug eine Motorheizung vorhanden ist, nicht vergessen, deren Leistung ebenfalls zu berücksichtigen.

5-A-Sicherung erlaubt höchstens 1150 Watt Stromabnahme

6-A-Sicherung erlaubt höchstens 1380 Watt Stromabnahme

10-A-Sicherung erlaubt höchstens 2300 Watt Stromabnahme

16-A-Sicherung erlaubt höchstens 3680 Watt Stromabnahme

### Wichtig

Der Calix-Heizlüfter ist mit einer rückstellbaren Überhitzungsschutzsicherung versehen, die die Stromzufuhr zur Heizung und zum Lüftermotor unterbrechen, wenn die zulässige Temperatur überschritten wird. Der Überhitzungsschutz kann beispielsweise ausgelöst werden, wenn der Heizlüfter so plaziert wurde, daß die Luftzirkulation behindert wird, z. B. durch Abdecken der Luftaustritts- bzw. Lufteintrittslamellen. Für die Rückstellung der Temperatursicherung ziehen Sie den Netzstecker und lassen Sie das Gerät abkühlen. Drücken Sie dann den schwarzen Knopf an der Frontseite des Heizlüfters, wie in Bild 7 dargestellt.

**Für den Ersatz des Anschlusskabels darf nur Calix-Teilenr. 1556555 verwendet werden.**

## ENGLISH

### Technical information

Car Heater Calix Compact XS has one output position, 800 Watt at -25°C. The car heater's heating coil is of the type that adjusts the output according to ambient temperature and air flow, see diagram figure 6. The figure shows the output during free air flow. If there are objects such as the seat, wall, etc. that obstruct air flow, then the output is reduced.

Normal manufacturing tolerances also affect output.

*It is important that the car heater is mounted according to minimum distance stated in figure 1.* The car heater shall be connected to 230 Volt AC. Dimensions: 195 x 160 x 77 mm.

### Installation

The car heater designed for placement on the cab floor using the supplied stand, see figure 3. As **accessory**, there is a **bracket (Calix part no. 1501150)** for permanent installation. The bracket is installed with the supplied screw, see, figure example (the installation figures are only examples of placement). A suitable placement may be the middle console, transmission tunnel or side wall by the leg space. Determine a location where the car heater where it cannot cause injury in case of a collision and bolt it to the bracket. *Note that the car heater may not be bolted in a position where it can be hit by the air bag in case of a collision.* The car heater is attached to the bracket according to figure 2. Check with your local automotive workshop or car dealer where the best place is for installing the car heater as there may be sensitive equipment behind the compartment trim. The car heater may only be connected to a grounded socket inside the car. The ground connection must be a continuous from the car heater's casing, the car's body all the way to the grounded power socket. Installation is easily performed using Calix installation parts with plug-in couplings, according to the following points.

- If there is no engine heater, supplement with inlet cable, extension cable and cab wall socket. Install the appliance socket in a suitable location where it is protected from splash and mechanical damage. The appliance socket is constructed for external installation and is provided with a weak point in the material, allowing you to punch a hole to drain any water that has entered. The inlet cable has a separate ground lead for grounding the car body. Remove the paint from the car's body panel. Screw the ground lead in place with the installation parts in the following order; sheet metal screw, spring washer, cable terminal, spring washer, see figure 4. Clamp the metal hose into place between the appliance inlet and the cab wall socket. Install the wall socket.
- If an engine heater has been installed or is to be installed at the same time, the installation of the car heater is most suitably done using Calix branching cable kit, consisting of extension cable, branching outlet and cab wall socket. See instructions for the branching cable kit.
- If the plug-in connection is not used, the installation shall be performed by a certified electrician. The connection cable must be oil-resistant rubber cable of a type not lighter than RDO 3 x 1.5 mm<sup>2</sup>. The cable between the cab wall socket and the car's appliance inlet must be routed in a metal hose. The plug should be made of thermal plastic and of approved rinse-proof type (IP44).

### Instructions for use

The power setting must be adapted to the power available from the electrical supply. Check the fuse rating (ampere) before connecting the heater and do not forget to include the engine heater's power in case one is installed in the car.

5 Amp fuse allowing max. power 1150 Watt

6 Amp fuse allowing max. power 1380 Watt

10 Amp fuse allowing max. power 2300 Watt

16 Amp fuse allowing max. power 3680 Watt

### Important

Calix Car Heater is equipped with a resettable temperature limiter (thermostat) that cuts off current to the heating coil and engine if the temperature exceeds the permitted value. Among others, the temperature limiter (thermostat) can be triggered if the heater is placed so that the air cannot circulate, e.g. if the air outlet grate or air intake grate is covered. If the temperature limiter (thermostat) has been triggered, the car's cab heater will not work. When resetting the temperature limiter (thermostat), make sure that the car's cab heater is not supplied with voltage and is cool before starting the work. Reset with the small black button located on the front of the heater, see figure 7.

**In case of replacing the cable stand, only Calix AB part no. 1556555 may be used.**

1.

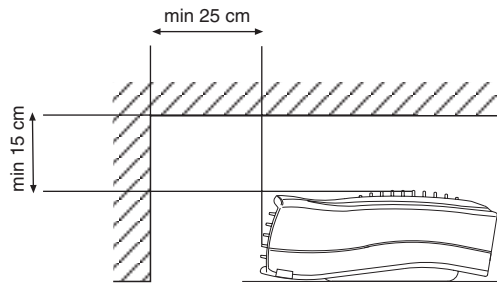

Accessorie/Zubehör/Part No:1501150

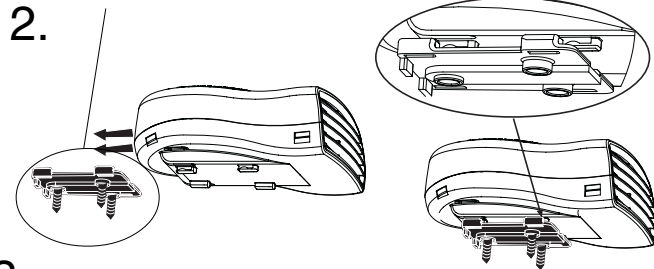

3.

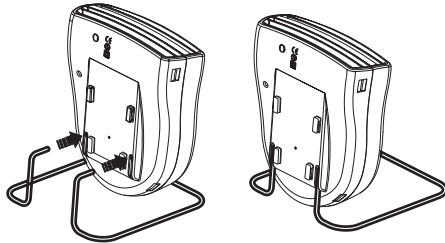

4.

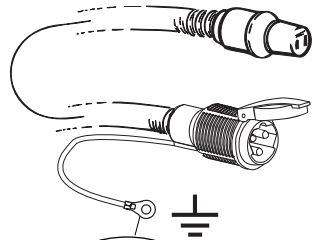

5.

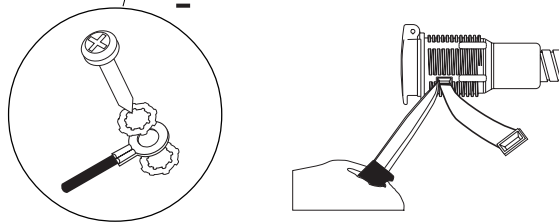

6.

Effect W  
Tolerance +5% / -10%

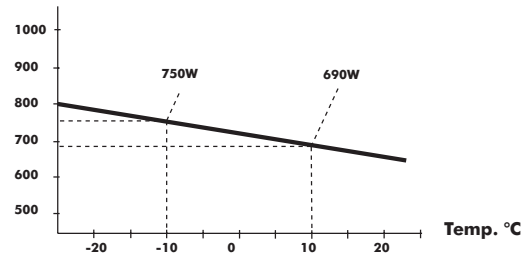

7.

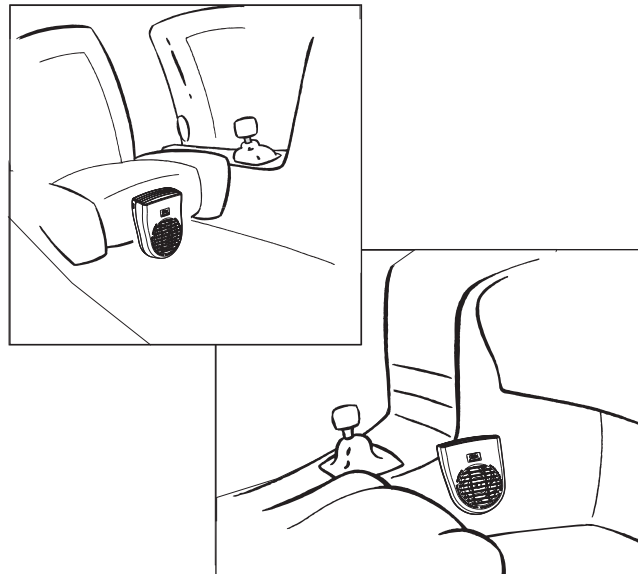
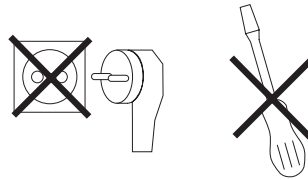

### DECLARATION OF CONFORMITY

according to the  
Low Voltage Directive, 73/23/EEC, the EMC Directive, 89/336/EEC, including  
amendments by the CE marking Directive, 93/68/EEC

**Product**  
Cab heater

**Type designation**  
Compact XS

The following harmonised European standards or technical specifications have been applied :

Standards	Test reports issued by	Regarding
EN 60335-1 2002+A11+A1	SEMKO	electrical safety
SEMKO 110-1968 mod. 1-4	SEMKO	electrical safety
EMKO-TUB (311) N201 / 81	SEMKO	electrical safety
SEMKO 111-1967 mod. 1-4	SEMKO	electrical safety
EMKO-TUB (321) N251 / 81	SEMKO	electrical safety
SEMKO 111FE-1979 mod. 1-5	SEMKO	electrical safety
EMKO-TUB (321) No279 / 91	SEMKO	electrical safety
EN 50081-1	SEMKO	EMC-emission
EN 50082-1	SEMKO	EMC-immunity
EN 50366:2003	SEMKO	EMF

– The products comply with the LVD safety standards as per above.

We have an internal production control system that ensures compliance between the manufactured products and the technical documentation.

– The products comply with the harmonised EMC standards as per above.

The products is CE marked in 2006.

As manufacturer, we declare under our sole responsibility that the equipment follows the provisions of the Directives stated above.

Eskilstuna, July 04, 2006

Bo Norlin  
President

