

2.

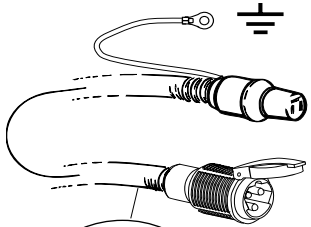

3.

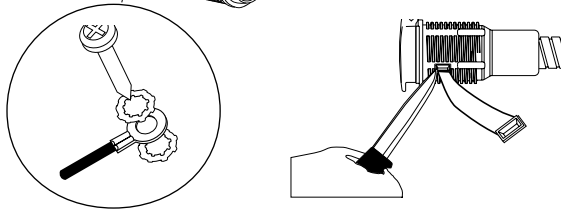

4.

Effect W

Tolerance +5% / -10%

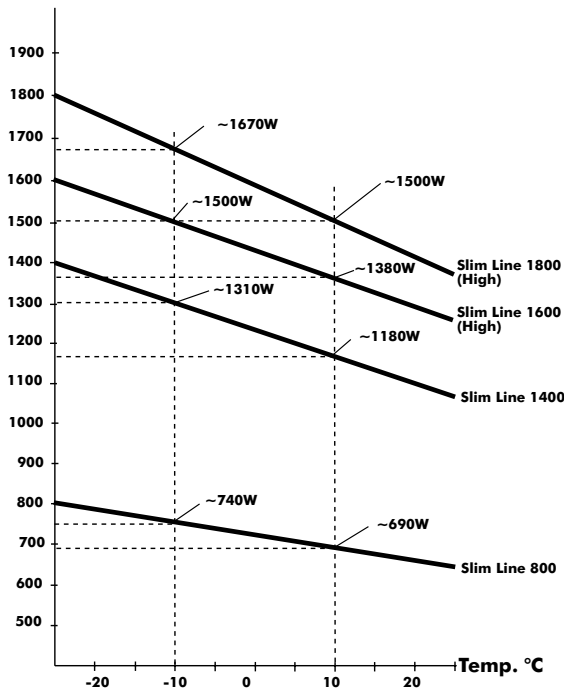
**WARNING!**

- För att undvika överhettning får kupévärmaren inte övertäckas.
- Kupévärmaren är inte ämnad att användas av personer (inklusive barn) med nedsatt fysisk eller mental förmåga eller som har brist på kunskap eller erfarenhet, om de inte fått handledning eller information om hur man använder kupévärmaren av en person som är ansvarig för deras säkerhet. Barn skall övervakas så att de inte leker med kupévärmaren.
- Använd inte kupévärmaren i omedelbar närhet av våtrum eller pool.
- Kupevärmaren är utrustad med ett ej återställbart överhettningsskydd.

WARNING!

- In order to avoid overheating, do not cover the heater.
- The product is not intended to be used by persons (incl. children) with reduced physical or mental capacities, or who lack knowledge or experience, if they have not received instructions or information on how to use the product by a person who is responsible for its safety. Children shall be supervised so that they do not play with the product.
- Do not use this heater in immediate surroundings of a bath, a shower or a swimming pool.
- This heater has a built in non-self-resetting thermal cut-out.

WARNING!

- Um eine Überhitzung zu vermeiden, decken Sie den Heizlüfter nicht ab.
- Das Produkt ist nicht geeignet für Personen (inkl. Kinder) mit eingeschränkten körperlichen oder geistigen Fähigkeiten, oder mit unzureichendem Wissen oder Erfahrung, wenn diese keine Einweisung bzw. Information zur Verwendung des Produkts von einer für die Sicherheit verantwortlichen Person erhalten haben. Kinder müssen beaufsichtigt werden, damit sie nicht mit dem Produkt spielen.
- Verwenden Sie den Heizlüfter nicht in unmittelbarer Umgebung einer Badewanne, einer Dusche oder eines Swimmingpools.
- Der Heizlüfter hat einen nicht selbst zurückstellenden Überhitzungsschutz.

VAROITUS!

- Välttääkseen ylikuumentamista sisätilanlämmittintä ei saa peittää.
- Sisätilanlämmittin ei ole tarkoitettu henkilöille, (sis lapset) jolla on alennettu fyysikka, tai mielenterveys, tai puutteellinen ammattitaito, tai kokemus, tai he eivät ole saaneet käytännön ohjausta tai informaatiota henkilöltä, joka on vastuussa sen turvallisuudesta, miten sisätilanlämmittintä käytetään.
- Lapsia pitää valvoa, että he eivät leiki sisätilanlämmittimen kanssa. Älä käytä sisätilanlämmittintä märkätiloissa.
- Sisätilanlämmittin on varustettu itse palautuvalla ylikuumentemissuojalla.

Calix

10.06.24.

Typ **Slim Line 800**Typ **Slim Line 1400**Typ **Slim Line 1600**Typ **Slim Line 1800**

800W -25°C 230V~
 1400W -25°C 230V~
 1600/800W -25°C 230V~
 1800/1100W -25°C 230V~



MONTERINGSANVISNING • ASENNUSOHJEET
EINBAUHINWEISE • ASSEMBLY INSTRUCTIONS

KUPÉVÄRMARE
 SISÄTILANLÄMMITIN
 CAB HEATER
 HEIZLÜFTER

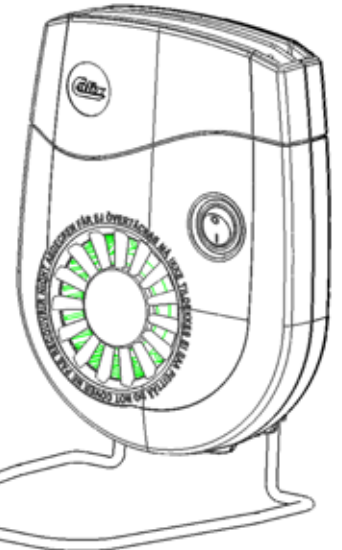
**Calix AB**

Box 5026, S-630 05 Eskilstuna, Sweden
 Tel: 016-10 80 00 Fax: 016-13 41 19.
 E-mail: info@calix.se Internet: www.calix.se

SVENSKA

Teknisk information

Kupévärmare Calix Slim Line 800 samt 1400 har ett effektläge. Calix Slim Line 1600 samt 1800 har två effektlägen. Kupévärmarens element är av sådan typ att det reglerar effekten efter omgivningstemperatur och luftflöde, se diagram bild 4. Diagrammet visar effekten vid fritt luftflöde. Finns för luften störande detaljer såsom säte, vägg etc. minskar effekten.

Normalt förekommande tillverkningstoleranser påverkar också effekten.

Det är viktigt att kupévärmaren monteras med iakttagande av i bild 1. angivna min avstånd. Kupévärmaren ska anslutas till 230 Volt växelspänning.

Mått (Slim Line 800 & 1400): 178 x 140 x 46,5.

Mått (Slim Line 1600 & 1800): 178 x 140 x 58,5.

Installation:

Kupévärmaren är avsedd att placeras på golvet i kupén med hjälp av medföljande trådbygel, eller fastmonteras med medföljande fäste. Lämplig plats kan vara mittkonsol, kardantunnel eller sidovägg vid benutrymmet. Bestäm monteringsplats där kupévärmaren inte utgör någon fara vid eventuell kollision och skruva fast fästet. Observera att kupévärmaren ej får fastmonteras på plats där den kan träffas av airbagen vid ev. kollision. Kontrollera med din bilverkstad eller din bilhandlare var du lämpligast monterar fästet för kupévärmaren då det kan finnas känslig utrustning bakom bilinredningen. Kupévärmaren får endast anslutas till jordat uttag i kupén. Jordförbindningen måste vara genomgående från uttaget, bilens kaross och ända fram till jordat eluttag. Installationen görs enklast med hjälp av Calix anslutningsdetaljer med plug-in-kopplingar, enl. följande punkter.

- Om motorvärmare saknas, komplettera med Calix intagskabel, skarvkabel och kupévägguttag. Montera apparatintaget på lämplig plats där det är skyddat mot besprutning och mekanisk skada. Apparatintaget är konstruerat för utvändigt montering och försedd med en försvagning för upptagande av kondensvattenhål, se bild 3. Detta tas upp beroende på apparatintagets placering, för att vatten som trängt in även ska kunna rinna ut. För jordning av bilchassiet har intagskabeln separat jordledare. Avlägsna färgen från bilplåten. Skruva fast jordledaren med de bifogade fästdetaljerna i följande ordning: plåtskruv, taggbricka, kabelsko, taggbricka, se bild 2. Klamra fast metallslangen mellan apparatintaget och kupévägguttaget. Montera vägguttaget.

- Finns motorvärmare inmonterad eller avses att monteras samtidigt, installeras kupévärmaren lämpligast med Calix grenledningssats, som består av skarvkabel, grenuttag och kupévägguttag. Se bruksanvisning till grenledningssatsen.

- Om plug-in-kopplingen ej används ska installationen utföras av behörig elinstallatör. Anslutningskabeln ska vara oljebeständiga gummikabel av ej lättare typ än RDO 3x1,5 mm². Ledningen mellan kupévägguttag och bilens apparatintag ska vara dragen i metallslang. Stickproppen bör vara av termoplast samt godkänd i sköjtätt utförande (IP 44).

Bruksanvisning

Effektinställningen anpassas till tillgängligt effektuttag från elnätet. Kontrollera säkringens amperetal innan Du ansluter kupévärmaren och glöm inte att räkna med motorvärmarens effekt om Du har en sådan monterad i bilen.

5 Amp säkring medger max effektuttag 1150 Watt

6 Amp säkring medger max effektuttag 1380 Watt

10 Amp säkring medger max effektuttag 2300 Watt

16 Amp säkring medger max effektuttag 3680 Watt

Viktigt

Calix Kupévärmare är försedd med en återställbar temperaturbegränsare som bryter strömmen till elementet och motor om temperaturen stiger över tillåtet värde. Temperaturbegränsaren kan utlösas bl a om värmaren placeras så att luften inte kan cirkulera tex. vid övertäckning av utblåsgaller eller insugsgaller. Om temperaturbegränsaren utlösts fungerar inte kupévärmaren. Återställning av överhettningsskydd sker genom att kupévärmaren görs spänningslös under minst 20 minuter. Vid ev. sladdställsbyte skickas kupévärmaren till Calix AB eller inköpsställe / återförsäljare för åtgärd.

1.

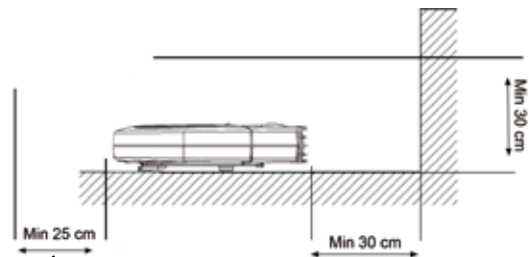

Svenska

Min 25 cm gäller ej när kupévärmaren är placerad på trådbygeln.

English

Min 25 cm is not valid when using the supplied stand.

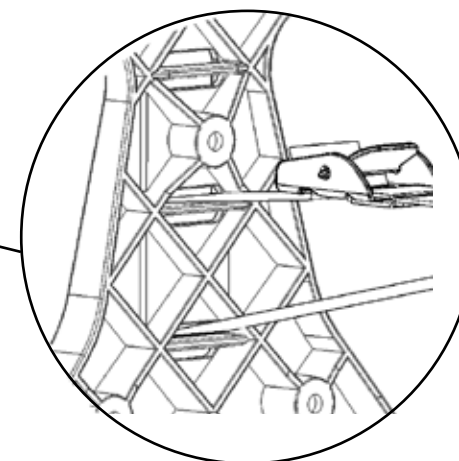
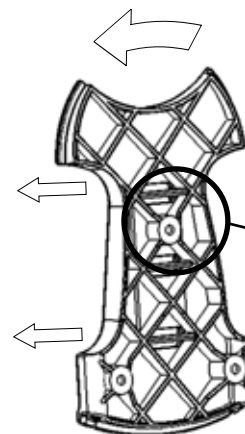
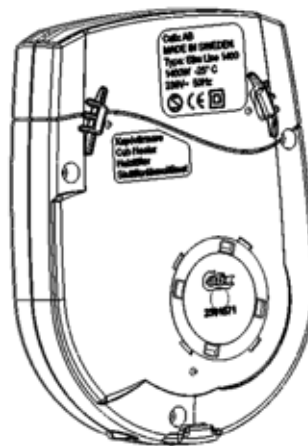
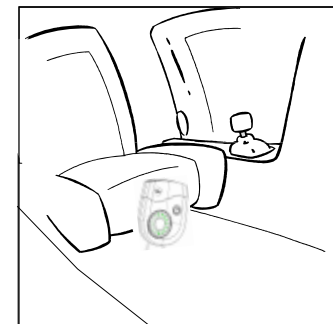

±30°

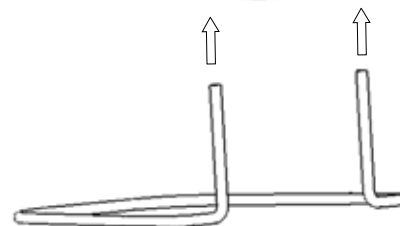
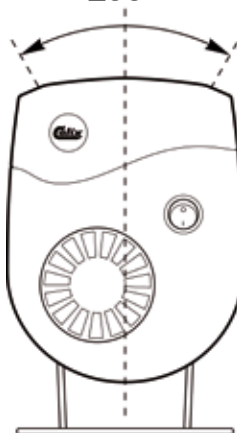

Svenska

För att öka crocksäkerheten när kupévärmaren är placerad på fordonets golv, använd det medföljande safety strap för att säkra kupévärmaren i stolens underrede. Vänd trådbygeln åt det håll som ger kupévärmaren bäst stöd.

English

In order to increase collision safety when the heater is located on the vehicle's floor, use the supplied tensioning strap to secure the heater to the seat's bracket. Turn the wire brace to face in the direction that gives the heater the best support.

Suomi

Kolariturvallisuuden parantamiseksi sisätalälämmitin on sijoitettu ajo-neuvon lattialle. Käytä mukana tullut kiinnitysnauha kiinnittääkseen lämmitin istuimen runkoon. Käännä tukijalka siihen suuntaan joka antaa sisätalälämmitin parhaan mahdollisen tuen.

Deutsch

Zur Erhöhung der Unfallsicherheit bei aufrechter Heizlüftermontage auf dem Fahrzeugboden, nutzen Sie die mitgelieferten Sicherheitsbänder zum Befestigen des Heizlüfters an der Sitzhalterung. Drehen Sie die Drahtklammer in die Richtung, welche den besten Halt für den Heizlüfter ermöglicht.

ENGLISH

Technical information

Car Heater Calix Slim Line 800 and 1400 has one output position, Calix Slim Line 1600 and 1800 has two output positions. The car heater's heating coil is of the type that adjusts the output according to ambient temperature and air flow, see diagram figure 4. The figure shows the output during free air flow. If there are objects such as the seat, wall, etc. that obstruct air flow, then the output is reduced.

Normal manufacturing tolerances also affect output.

It is important that the car heater is mounted according to minimum distance stated in figure 1. The car heater shall be connected to 230 Volt AC.

Dimensions (800 & 1400): 178 x 140 x 46,5 mm.

Dimensions (1600 & 1800): 178 x 140 x 58,5 mm.

Installation

The car heater designed for placement on the cab floor using the supplied stand or with the supplied bracket for permanent installation. A suitable placement may be the middle console, transmission tunnel or side wall by the leg space. Determine a location where the car heater where it cannot cause injury in case of a collision and bolt it to the bracket. Note that the car heater may not be bolted in a position where it can be hit by the air bag in case of a collision. Check with your local automotive workshop or car dealer where the best place is for installing the car heater as there may be sensitive equipment behind the compartment trim. The car heater may only be connected to a grounded socket inside the car. The ground connection must be a continuous from the car heater's casing, the car's body all the way to the grounded power socket. Installation is easily performed using Calix installation parts with plug-in couplings, according to the following points.

- If there is no engine heater, supplement with inlet cable, extension cable and cab wall socket. Install the appliance socket in a suitable location where it is protected from splash and mechanical damage. The appliance socket is constructed for external installation and is provided with a weak point in the material, allowing you to punch a hole to drain any water that has entered. The inlet cable has a separate ground lead for grounding the car body. Remove the paint from the car's body panel. Screw the ground lead in place with the installation parts in the following order; sheet metal screw, spring washer, cable terminal, spring washer, see figure 2. Clamp the metal hose into place between the appliance inlet and the cab wall socket. Install the wall socket.
- If an engine heater has been installed or is to be installed at the same time, the installation of the car heater is most suitably done using Calix branching cable kit, consisting of extension cable, branching outlet and cab wall socket. See instructions for the branching cable kit.
- If the plug-in connection is not used, the installation shall be performed by a certified electrician. The connection cable must be oil-resistant rubber cable of a type not lighter than RDO 3 x 1.5 mm². The cable between the cab wall socket and the car's appliance inlet must be routed in a metal hose. The plug should be made of thermal plastic and of approved rinse-proof type (IP44).

Check the fuse rating (ampere) before connecting the heater and do not forget to include the engine heater's power in case one is installed in the car.

5 Amp fuse allowing max. power 1150 Watt

6 Amp fuse allowing max. power 1380 Watt

10 Amp fuse allowing max. power 2300 Watt

16 Amp fuse allowing max. power 3680 Watt

Important

Calix Car Heater is equipped with a resettable temperature limiter (thermostat) that cuts off current to the heating coil and engine if the temperature exceeds the permitted value. Among others, the temperature limiter (thermostat) can be triggered if the heater is placed so that the air cannot circulate, e.g. if the air outlet grate or air intake grate is covered. If the temperature limiter (thermostat) has been triggered, the car's cab heater will not work.

To reset the temperature limiter (thermostat) disconnect the heater from 230V for at least 20 minutes.

In case of replacing the cable stand, the heater must be sent to Calix AB.

DEUTSCH

Technische Information

Der Fahrzeug-Heizlüfter Calix Slim Line 800 und 1400 verfügt über eine Heizstufe, Calix Slim Line 1600 und 1800 verfügt über zwei Heizstufen. Der Heizlüfter ist so konzipiert, daß er die Heizleistung entsprechend der Umgebungstemperatur und der Luftzirkulation regelt, siehe Diagramm in Bild 6. Das Diagramm zeigt die Leistung bei freier Luftzirkulation. Wird die Luftzirkulation durch beispielsweise Sitze, Wände etc. behindert, setzt dies die Leistung herab.

Die Leistung wird auch durch normale Herstellungsunterschieden beeinflusst. Es ist wichtig, daß der Heizlüfter mit dem in Bild 1 angegebenen Mindestabstand montiert wird. Der Heizlüfter ist an 230 V Wechselspannung anzuschließen.

Maße (800 & 1400): 178 x 140 x 46,5 mm

Maße (1600 & 1800): 178 x 140 x 58,5 mm

Installation

Der Heizlüfter ist zur Platzierung im Fußraum mittels des mitgelieferten Standbügels oder zum Festeinbau mittels der beiliegenden Montageplatte, siehe vorgesehen. Eine geeignete Stelle für die Montage ist beispielsweise die Mittelkonsole, der Kardantunnel oder die Seitenwände des Fußraumes. Wählen Sie für die Montage eine Stelle aus, an der der Heizlüfter keine Behinderung darstellt und schrauben Sie die Halterung fest. Beachten Sie, daß der Heizlüfter keinesfalls an einem Ort montiert werden darf, an dem er mit dem Airbag kollidieren kann. Heizlüfter gemäß Bild 2 an der Halterung befestigen. Durch Rücksprache mit Ihrer Autowerkstatt bzw. Ihrem Autohändler erfragen, welcher Platz für die Montage des Heizlüfters am geeignetsten ist, da sich hinter der Verkleidung empfindliche Fahrzeugteile befinden können. Der Heizlüfter darf nur an eine geerdete Steckdose im Innenraum des Fahrzeugs angeschlossen werden. Die Erdung muß vom Heizlüftergehäuse über die Autokarosserie bis zu einem geerdeten elektrischen Stromanschluß durchgängig sein. Die Installation erfolgt am einfachsten mit Hilfe der Calix-Anschlußteile mit Einsteck-Kupplungen, gemäß der nachfolgend aufgeführten Schritte.

- Falls keine Motorheizung vorhanden ist, kann die Ausrüstung mit einem Calix-Anschlußkabel, Einbaukabel, -Verlängerungskabel (nach Bedarf) und -Heizlüftersteckdose komplettiert werden. Befestigen Sie die Minikontaktsteckdose an einer Stelle, an der sie vor Spritzwasser und mechanischen Beschädigungen geschützt ist. Die Steckverbindung ist für die Außenmontage konzipiert und mit einer Vertiefung zum Ausbrechen von Öffnungen für das Kondenswasser versehen, siehe Bild 3. Die Öffnung wird entsprechend der Anbringung der Steckverbindung plaziert, damit eindringendes Wasser wieder austreten kann. Für die Erdung des Chassis verfügt das Einbaukabel über ein separates Erdungskabel. Lack von der Karosserie abkratzen. Erdungskabel mit Hilfe der mitgelieferten Befestigungsteile in der folgenden Reihenfolge anbringen: Blechschraube, Unterlegscheibe, Kabelschuh, Unterlegscheibe, siehe Bild 2. Dann Metallschlauch sichern und Heizlüftersteckdose montieren.
- Bei vorhandener Motorvorwärmung oder bei geplanter gleichzeitiger Montage wird der Heizlüfter am einfachsten mit Hilfe des Calix-Verteilerkabelsatzes montiert, der aus Verlängerungskabeln, Verteilerstück und Heizlüftersteckdose besteht. Siehe Gebrauchsanweisung für den Verteilerkabelsatz.
- Werden keine Einsteck-Kupplungen verwendet, ist die Montage von einem autorisierten Elektroinstallateur vorzunehmen. Die Elektrokabel müssen eine ölbeständige Gummiummantelung haben und mindestens der Typklasse RDO 3x1,5 mm² angehören. Die Leitung zwischen der Heizlüftersteckdose und der Anschlussdose des Fahrzeugs muß mit einem Metallschlauch geschützt sein. Der Stecker muß aus Thermoplastmaterial bestehen, zugelassen und schwallwasserdicht sein (IP44).

Gebrauchsanweisung

Die Leistungseinstellung muß an die vorhandene Leistung des Stromnetzes angepaßt sein. Die Ampere-Zahl der Sicherung kontrollieren, bevor der Heizlüfter angeschlossen wird. Falls im Fahrzeug eine Motorheizung vorhanden ist, nicht vergessen, deren Leistung ebenfalls zu berücksichtigen.

5-A-Sicherung erlaubt höchstens 1150 Watt Stromabnahme

6-A-Sicherung erlaubt höchstens 1380 Watt Stromabnahme

SUOMI

Tekniset tiedot.

Calix Slim Line 800/1400 sisätilanlämmittimessä on yksi tehoa, Calix Slim Line 1600/1800 sisätilanlämmittimessä on kaksi tehoa. Sisätilanlämmittimen vastus muuttaa tehoaan ympäristön lämpötilan ja ilmanvirtausten mukaan. Katso kuvan 6 käyrää. Käyrä näyttää tehon kuin ilmanvirtaus on esteetön. Jos ilmavirtausta estää esim. istuin tai seinä, vähenee lämmittimen teho.

Normaalit tuotantotoleranssit voivat myös vaikuttaa tehoon.

On tärkeää että huomioidaan minimietäisyydet, kuvassa 1 kun lämmitin asennetaan paikoilleen. Sisätilanlämmitin kytketään 230 Voltin vaihtovirtaan.

Ulkomitat (Slim Line 800 & 1400): 178 x 140 x 46,5 mm.

Ulkomitat (Slim Line 1800): 178 x 140 x 58,5.

Asennus

Sisätilanlämmittin sijoitetaan ohjaamon lattialle seisomaan pakkauksessa olevalla tukijalan avulla. Kiinteään asennukseen käytetään kiinnitysalustaa. Sopva asennuspaikka voi olla keskikonsoli, kardaanitunneli tai jalkatilojen sivuseinä. Sijoituspaikka valitessa on huomioitava ettei lämmitin aiheuta vahinkoa mahdollisen kolarin sattussa esim. turvatyynyn läheisyyteen lämmitintä ei saa asentaa. Tarkista huoltokorjaamoltasi että valitsemasi sijoituspaikka on turvallinen koska esim keskikonsolin takana voi olla johtoja ja herkkää elektroniikkaa. Sisätilanlämmittimen saa kytkeä ainoastaan maadoitettuun pistorasiaan auton ohjaamossa. On varmistuttava siitä maadoituskosketus on hyvä sisätilanlämmittimestä ja auton korista maadoitettuun pistorasiaan. Asennus suoritetaan parhaiten Calix pikaliitinjärjestelmän avulla, seuraavien kohtien mukaan.

- Jos autossa ei ole moottorinlämmittintä, käytetään Calix elementtikaapelia, liitäntäjohtoa ja sisätilapistorasiaa. Kiinnitä pistorasia paikkaan, jossa se on suojattu ruosteenestoruiskutukselta ja mekaaniselta vahingoilta. Pistorasia on suunniteltu asennettavaksi auton ulkopuolelle ja siihen on merkitty kohtia vedenpoistoreikiä varten, katso kuva 3. Nämä avataan, jos pistorasian sijainti näin vaatii, jotta pistorasiaan mahdollisesti tunkeutuvia vesi voisi valua pois. Elementtikaapelissa on asennettuna valmis maadoitusjohto. Poista maadoituskohdalta lika ja väri. Kiinnitä maadoitusjohto kiinnitysosien avulla seuraavasti: peltiruuvi, tähtialuslevy, kaapelikenkä, tähtialuslevy, katso kuva 2. Kiinnitä pistorasian ja sisätilapistorasian välinen kaapeli. Kiinnitä sisätilapistorasia.
- Jos autossa on moottorinlämmitin, tai on tarkoitus asentaa se myös samanaikaisesti, käytetään Calix haaroitussarjaa, joka koostuu kahdesta jatkokaapelista, haaroituskappaleesta ja sisätilapistorasiasta. Katso haaroitussarjan asennusohjeita.
- Mikäli ei käytetä pikaliittimiä, on hyväksytyyn sähköurakoitsijan suoritettava asennus. Sähköjohtojen tulee olla vähintään tyyppiä RDO 3x1,5 mm². Sisätilapistorasian ja autopistorasian välisen johdon tulee olla päällystetty metallikuorella. Pistokkeen tulee olla termomuovia, sekä hyväksytyt rois-kevestitiiviniä.

Käyttöohje

Ennen kuin kytket lämmitimen sähköverkkoon tarkista että pistorasian sulake on riittävän suuri huomioon ottaen myös mahdollisen moottorinlämmittimen teho.

5 Amp sulake enimmäisteho 1150 Wattia

6 Amp sulake enimmäisteho 1380 Wattia

10 Amp sulake enimmäisteho 2300 Wattia

16 Amp sulake enimmäisteho 3680 Wattia

Tärkeää

Calix sisätilanlämmitin on varustettu palautettavalla lämpösulakkeella joka katkaisee virran vastukselle ja moottorille mikäli lämpötila nousee sallittujen arvojen. Lämpösulake voi lauetä mikäli lämmitin sijoitetaan niin ettei ettei ilma pysty kiertämään riittävän hyvin, esim jos imupuoli tai puhalluspuoli peitetään. Jos lämpösuoja on lauennut lakkaa sisätilanlämmittimen toimimasta. Lämpösuoja palautuu kuin pidät sisätilanlämmittintä jännitteettömänä vähintään 20 min. Mikäli virtajohto joudutaan vaihtamaan, niin sisätilanlämmitin lähetetään Calix AB tai jälleenmyyjälle.

DECLARATION OF CONFORMITY

according to the
Low Voltage Directive, 2006/95/EC, the EMC Directive, 2004/108/EC, including amendments
by the CE marking Directive, 93/68/EC

Product	Type designation
Cab heater	Slim Line 800, 1400, 1600, 1800

The following harmonised European standards or technical specifications have been applied :

Standards	Test reports issued by	Regarding
EN 60335-2-30:2003+A1+A2	SEMKO	
EN 50408:2008	SEMKO	
EN 62233:2008	SEMKO	EMF
EN 55014-1:2006	SEMKO	EMC-emission
EN 61000-3-2:2006	SEMKO	EMC-emission
EN 61000-3-3:1995+A1+A2	SEMKO	EMC-emission
EN 55014-2:1997+A1	SEMKO	EMC-immunity

– The products comply with the LVD safety standards as per above.

We have an internal production control system that ensures compliance between the manufactured products and the technical documentation.

– The products comply with the harmonised EMC standards as per above.

The products is CE marked in 2010.

As manufacturer, we declare under our sole responsibility that the equipment follows the provisions of the Directives stated above.

Eskilstuna, August, 2010



Patrik Carlsson
President

10-A-Sicherung erlaubt höchstens 2300 Watt Stromabnahme
16-A-Sicherung erlaubt höchstens 3680 Watt Stromabnahme

Wichtig

Der Calix-Heizlüfter ist mit einer rückstellbaren Überhitzungsschutzsicherungsversehen, die die Stromzufuhr zur Heizung und zum Lüftermotor unterbrechen, wenn die zulässige Temperatur überschritten wird. Der Überhitzungsschutz kann beispielsweise ausgelöst werden, wenn der Heizlüfter so plaziert wurde, daß die Luftzirkulation behindert wird, z. B. durch Abdecken der Luftaustritts- bzw. Lufteintrittslamellen. Für die Rückstellung der Temperatursicherung ziehen Sie den Netzstecker und lassen Sie das Gerät für mindestens 20 Minuten abkühlen. Für den Ersatz des Anschlusskabels muss der Heizlüfter über Ihren Händler zum Hersteller Calix AB zurückgeschickt werden.

GARANTI

För våra produkter lämnas 3 års garanti räknat från försäljningsdatum. Garantin omfattar fabriktions- och materialfel. Skador som orsakats av felaktig montering och skötsel ersättes ej. Garantiersättning enligt svensk praxis kan endast åberopas tillsammans med inköpskvitto varav framgår varutyp, datum och försäljningsställe. Vid eventuell reklamation sändes den felaktiga varan eller i förekommande fall utbytbar defekt detalj tillsammans med kvitto enligt ovan och genom återförsäljarens försorg till: CALIX AB, Box 5026, 63005 ESKILSTUNA.

TAKUU

Takuu on voimassa kolme vuotta ostopäivästä lukien. Takuu koskee valmistus-, aine- ja rakennevirheitä. Vahinkoja, jotka aiheutuvat virheellisestä asennuksesta tai hoidosta, emme korva. Takkukorvaus voidaan suomalaisen käytännön mukaan esittää ainoastaan ostokuitin yhteydessä, mistä ilmenee päiväys, tavaratyyppi ja myyntipaikka. Mahdollisessa korvausvaatimustapauksessa lähetetään viallinen laite tai vaihdettavissa oleva viottunut osa sekä ostokuitti jälleenmyyjälle, joka toimittaa sen maahantuojalle.

GARANTI

For vore produkter gives 3 års garanti regnet fra salgsdato til forbruger. Garantien omfatter fabriktionsfej- og materialfejl. Skader, som er forårsaget af fejlmontering, fejlbrug eller vold erstattes ikke. Garantierstatning i henhold til dansk praksis. Forbrugerens skal fremlægge kvittering for varen med dato og salgssted anført. Ved eventuel reklamation sendes den defekte del sammen med kvittering til forhandleren som besøger denne videresendt til importøren.

GARANTI

For våre produkter gis garanti i henhold til gjeldende kjøpslov. Garantien omfatter fabriktions- og materialfeil. Skader forårsaket ved feil behandling eller montering erstattes ikke. Garantierstatning i henhold til norsk praksis kan kun påregnes ved presentasjon av datostemplet kvittering som må inneholde varetype, dato og forhandler. Ved eventuell reklamasjon sendes den defekte del sammen med innkjøpskvitteringen til forhandleren som besørger denne videresendt til importøren.

GARANTIE

Wir übernehmen für unser Produkt eine Garantie von 36 Monaten ab Kaufdatum. Die Garantie umfasst Material- und Herstellungsfehler. Von der Garantie sind Schäden, die auf unsachgemässen Einbau oder Gebrauch zurückzuführen sind, ausgenommen. Im Garantiefall geben Sie bitte das defekte Gerät oder Teil zusammen mit der Originalrechnung Ihrem Calix-Händler. Der Händler leitet das Gerät/Teil an den Importeur weiter. Die Garantie hat nur Gültigkeit, wenn Artikel, Kaufdatum und Verkaufsstelle auf der Originalrechnung spezifiziert sind. Alle anderen Ansprüche sind aus dieser Garantie ausgeschlossen, soweit nicht unsere Haftung zwingend gesetzlich vorgeschrieben ist.

WARRANTY

Our products are covered by a 36-month warranty commencing on the date of purchase. The warranty applies to defects in material or manufacture. This warranty does not cover defects arising from incorrect assembly or installation, or from inappropriate use. In case of a claim under this warranty, return the defective item/part together with the receipted invoice, to your Calix dealer. All other claims are excluded from this warranty unless our liability is legally mandatory.